



**MĚSTU VYŠŠÍ BROD**

Míru 250, 382 73 Vyšší Brod

IČO: 00246191

DIČ: CZ00246191

-4-

# SMLOUVA O DÍLO č. 22-099-00196

(dále jen „smlouva“)

Uzavřená dle § 2586 a n. zákona č. 89/2012 Sb., občanský zákoník  
(dále jen „občanský zákoník“)

## I. Smluvní strany

### 1. Objednatel:

**Město Vyšší Brod**

Sídlo: Míru 250, 382 73 Vyšší Brod

Zastoupen ve věcech smluvních:

Zástupce ve věcech technických:

Bankovní spojení: Československá obchodní banka, a.s.

Číslo účtu: 298905274/0300

IČO: 002 46 191

DIČ: CZ00246191

E-mail: podatelna@mestovyssibrod.cz

ID DS: 7tnbs9d

(dále jen jako „objednatel“)

a

### 2. Zhotovitel:

**ERTL Milan s.r.o.**

Sídlo: Samota 962, Kaplice 382 41

Zapsaná: u Krajského soudu oddíl C, vložka 28226 v Českých Budějovicích

Zastoupená ve věcech smluvních:

Zastoupená ve věcech technických:

Bankovní spojení: Komerční Banka a.s.

Číslo účtu: 115-8378550297/0100

IČO: 07659130

DIČ: CZ07659130

Tel.: [REDACTED]

(dále jen „zhotovitel“)

Touto smlouvou se v souladu s Pravidly pro zadávání zakázek malého rozsahu Městem Vyšší Brod dle ustanovení § 12, odst. 3 zákona č. 137/2006 Sb., ve znění pozdějších předpisů realizuje příslušná veřejná zakázka.

Podklady pro uzavření smlouvy:

Nabídka zhotovitele ze dne: 18. 03. 2022

Rozhodnutí zadavatele o výběru nejvhodnější nabídky ze dne: 24. 03. 2022

## II. Předmět díla a účel stavby

1. Účelem smlouvy je zajištění realizace stavby s názvem „OPRAVA MK KYSELOV“
2. Předmětem smlouvy je provedení stavby „OPRAVA MK KYSELOV, pozemek parc. č. 1641/3 v k.ú. Bolechy“ (dále jen „dílo“) zhotovitelem v rozsahu a za podmínek ujednaných v této smlouvě a v jejích přílohách, které jsou nedílnou součástí této smlouvy.
3. Zhotovitel se zavazuje provést dílo formou kompletní dodávky při respektování projektů, příslušných technických norem, obecně závazných právních předpisů a závazných podmínek stanovených pro provedení díla objednatelem v podmínkách zadávacího řízení veřejné zakázky.
4. Práce nad rámec rozsahu předmětu díla, uvedeného v čl. II, které budou nezbytné k řádnému dokončení díla, funkčnosti provozu nebo respektování závazných pokynů schvalovacích orgánů (závazných povolení, např. stavebních povolení, kolaudačních rozhodnutí apod.), se zhotovitel zavazuje provést dle pokynů objednatele. **Objednatel má právo rozsah díla omezit nebo rozšířit v závislosti na svých finančních možnostech a zhotovitel se zavazuje v tomto případě jeho požadavky respektovat.**
5. Zhotovitel se touto smlouvou zavazuje provést dílo a objednatel se zavazuje k převzetí díla a zaplacení ceny za jeho provedení.

## III. Rozsah a specifikace předmětu smlouvy

1. Dílem se rozumí zhotovení následující stavby:  
Název díla: „OPRAVA MK KYSELOV“  
Místo stavby: pozemek parc. č. 1641/3 v k.ú. Bolechy, (dále jen “stavba”).  
Rozsah díla a jeho kvalita je specifikován v nabídce zhotovitele a příloze č.1 této smlouvy.
2. Součástí realizace díla jsou tyto činnosti:
  - a. zajištění dodávek materiálů a zařízení nezbytných pro řádné dokončení díla.
  - b. provedení všech činností souvisejících s provedením díla nezbytných pro řádné dokončení díla (dodávek, služeb, bezpečnostní opatření apod.).
  - c. koordinace veškerých činností, jež jsou součástí realizace díla.
  - d. zajištění a provedení všech opatření organizačního charakteru nezbytných k řádnému provedení díla.
  - e. projednání a zajištění případného zvláštního užívání komunikací a veřejných ploch, popř. dalších pozemků, včetně úhrady vyměřených poplatků a nájemného.
  - f. zajištění přístupu k jednotlivým úsekům stavby za účelem provádění díla, uvedení prováděním díla dotčených pozemků do původního stavu po ukončení provádění díla, úhrada náhrad za dočasné zábory ploch, dočasné a trvalé stavby a poplatků za uložení odpadů na skládku.
  - g. zajištění všech nezbytných zkoušek, atestů a revizí podle ČSN a případných jiných právních nebo technických předpisů platných v době provádění a předání díla, kterými bude prokázáno dosažení předepsané kvality a předepsaných technických parametrů díla.
3. Dílo bude provedeno dle projektové dokumentace, soupisu stavebních prací, dodávek a služeb s výkazem výměr.

4. Veškerý odpad, jenž při provádění díla vznikne, je zhotovitel povinen **odstranit na vlastní náklady**. Veškeré mezisklárky a sklárky, nezbytné pro provedení díla je zhotovitel povinen zajistit na vlastní náklady po dohodě s obcí. Náklady spojené s užíváním jiných pozemků než těch, které jsou určeny pro realizaci díla (např. pro pojezd vozidel), je povinen hradit zhotovitel.

#### IV. Doba plnění

1. Dílo bude dokončeno do **28. 07. 2022**.
2. V případě, že zhotovitel přeruší práce na předmětu díla z důvodů na jeho straně, nebo na příkaz objednatele, k jehož vydání bude objednatel vyzván příslušnými orgány za mimořádné situace (např. požár, povodeň), projedná s ním objednatel neprodleně důvod přerušení a dohodne s ním termín opětného zahájení prací na díle. Nedojde-li k dohodě, resp. nesplní-li zhotovitel dohodnutý termín k zahájení prací, stanoví objednatel písemně dodatečnou přiměřenou lhůtu pro zahájení prací zhotovitelem. Nezahájí-li zhotovitel v dodatečné lhůtě práce nebo prohlásí před uplynutím dodatečné lhůty, že svůj závazek nesplní, může objednatel od smlouvy odstoupit. Toto přerušení prací nemá vliv na dohodnutou dobu plnění díla, pokud nedojde k jiné dohodě formou dodatku ke smlouvě.
3. Objednatel je oprávněn přesunout termín zahájení prací uvedených dle této smlouvy na dobu jinou (max. však o 24 měsíců od uvedeného termínu). Tato případná změna bude řešena dodatkem ke smlouvě.

#### V. Práva a povinnosti

1. Povinnosti objednatele:
  - a. Přizvat zhotovitele ke všem rozhodujícím jednáním souvisejícím s předmětem této smlouvy, resp. předat neprodleně zápis nebo informace z jednání, kterých se zhotovitel nezúčastnil.
  - b. Zabezpečit provedení prací a činností, které nemohou být přeneseny na zhotovitele pro nezastupitelnost objednatele.
  - c. Objednatel je v nezbytném rozsahu povinen poskytnout zhotoviteli součinnost pro poskytování plnění, zejména se zavazuje:
    - poskytnout zhotoviteli na vyžádání podklady nezbytné pro poskytování plnění,
    - poskytnout součinnost zhotoviteli pro plnění této smlouvy.
  - d. Objednatel je oprávněn kontrolovat, zda je plnění poskytováno zhotovitelem řádně a v souladu s touto smlouvou, jeho pokyny a příslušnými právními předpisy.
2. Povinnosti zhotovitele:
  - a. Zabezpečovat činnosti, které jsou předmětem této smlouvy, s náležitou starostlivostí, odborností a v souladu se zájmy objednatele.
  - b. Dodržovat všeobecně závazné předpisy, technické normy, dohody vyplývající z této smlouvy, pokyny objednatele a vyjádření orgánů státní správy.
  - c. Upozornit písemně a bez zbytečného odkladu objednatele na **zřejmou nevhodnost jeho pokynů, které by mohly mít za následek vznik škody**. V případě, že objednatel i přes upozornění zhotovitele na splnění pokynů trvá, neodpovídá zhotovitel za škodu takto vzniklou. Pro případ, že zhotovitel nesplní shora uvedenou povinnost, je povinen uhradit objednateli škodu, která mu tímto jednáním vznikla.

- d. Zhotovitel je povinen včas oznámit objednateli všechny okolnosti, které zjistil při poskytování plnění a jež mohou mít vliv na změnu pokynů objednatele.
- e. Zhotovitel je povinen poskytovat Služby výhradně svými pověřenými zaměstnanci s dostatečnou kvalifikací.
- f. Zhotovitel prohlašuje, že odpovídá objednateli za škodu na věcech, které od objednatele protokolárně převzal pro účely poskytnutí plnění, a zavazuje se spolu se zakončením plnění dle této smlouvy předložit objednateli vyúčtování a vrátit mu veškeré takové věci, které při poskytování Plnění nezpracoval.

## VI. Cena díla a platební podmínky

- 1. Cena díla
  - a. Cena za provedení díla v rozsahu podle Čl. II. smlouvy, se sjednává dohodou smluvních stran ve smyslu zákona č. 526/1990 Sb., o cenách, ve znění pozdějších předpisů, na základě nabídky učiněné zhotovitelem na Veřejnou zakázku ze dne 18. 03. 2022
  - b. Cena je nejvýše přípustná a nepřekročitelná, je platná po celou dobu realizace díla, a to i při případném prodloužení termínu dokončení realizace díla z důvodů vzniklých na straně objednatele, s výjimkou zákonné změny výše sazby DPH.
  - c. Cena díla zahrnuje všechny náklady související se zhotovením díla, vedlejší náklady související s umístěním stavby, zařízením staveniště a také ostatní náklady související s plněním podmínek zadávací dokumentace.
  - d. Celková cena za provedení díla:  
bez DPH činí **975 719,-Kč**.  
DPH 21 % činí 204 901,- Kč  
Celková cena za provedení díla vč. DPH činí **1 180 620,- Kč**.  
(u všech těchto položek budou částky uvedeny v celých korunách českých).
  - e. Položkový nabídkový rozpočet bude nedílnou součástí smlouvy.
- 2. Platební podmínky
  - a. Úhrada provedených prací bude provedena na základě zhotovitelem vyhotoveného daňového dokladu (faktury). Odeslaná na e-mail: [podatelna@mestovyssibrod.cz](mailto:podatelna@mestovyssibrod.cz)
  - b. Objednatel neposkytuje zálohy.
  - c. Objednatel uhradí zhotoviteli cenu díla dle odstavce 1 tohoto článku oproti předloženému účetnímu dokladu – faktuře. Faktura je splatná do 14 dnů od jejího doručení objednateli. Fakturace bude provedena do výše 100 % celkové ceny díla.
  - d. Daňový doklad (Faktura) bude obsahovat náležitosti daňového dokladu požadované zákonem č. 235/2004 Sb., o dani z přidané hodnoty, ve znění pozdějších předpisů, avšak výslovně vždy musí obsahovat následující údaje: označení smluvních stran a jejich adresy, IČ, DIČ (je-li přiděleno), údaj o tom, že vystavovatel faktury je zapsán v obchodním rejstříku včetně spisové značky, označení této smlouvy, označení poskytnutého plnění, číslo faktury, den vystavení a lhůtu splatnosti faktury, označení peněžního ústavu a číslo účtu, na který se má platit, fakturovanou částku, razítko a podpis oprávněné osoby.
  - e. Součástí faktury budou dále soupisy provedených prací **odsouhlasené technickým dozorem stavebníka a potvrzené objednatelem a také kopie protokolu o předání a převzetí díla**, řádně podepsaného za obě smluvní strany. Převzaté práce budou oceněny jednotkovými cenami, dle k této smlouvě přiloženého oceněného soupisu prací. Fakturované částky budou zaokrouhleny na celé Kč.

- f. Na faktuře pro objednatele bude zhotovitel uvádět:  
Odběratel: Město Vyšší Brod, Míru 250, 382 73 Vyšší Brod, IČ 00246191, název veřejné zakázky: „**OPRAVA MK KYSELOV**“
- g. V případě, že **faktura nebude obsahovat náležitosti uvedené v této smlouvě** či jejích přílohách nebo v ní nebudou správně uvedené údaje dle této smlouvy, je objednatel **oprávněn ji vrátit zhotoviteli** na doplnění. V takovém případě začne plynout doručením opravené faktury objednateli **nová lhůta splatnosti**.
- h. Bude-li ze strany zhotovitele porušena právní povinnost, která je stanovena předpisy nebo touto smlouvou, a objednatel učiní nebo opomene či nebude moci učinit pro porušení takové povinnosti následné činnosti, v jejichž důsledku bude sankcionován ze strany orgánů veřejné správy, je příslušný zhotovitel povinen tuto částku jako vzniklou škodu objednateli nahradit, pokud nebyla způsobena zcela či zčásti v důsledku jednání či opomenutí objednatele nebo pokud na možné porušení předpisů zhotovitel objednatele předem neupozornil.
- i. Zhotovitel není oprávněn započíst žádnou svou pohledávku proti pohledávce objednatele z této smlouvy.
- j. Zhotovitel se zavazuje uchovávat příslušné smlouvy a ostatní doklady týkající se realizace díla ve smyslu zákona č. 563/1991 Sb., o účetnictví, ve znění pozdějších předpisů, po dobu stanovenou v tomto zákoně, nejméně však 10 let.

## VII.

### Smluvní pokuty a sankce

1. Pro případ nedodržení lhůty splatnosti vystavené faktury se smluvní strany dohodly na smluvní pokutě 0,1 % z dlužné částky, kterou zaplatí objednatel za každý den prodlení.
2. Při nedodržení povinností zhotovitele vyplývajících z ustanovení této smlouvy se sjednává smluvní pokuta ve výši 10.000,-Kč za každý případ nedodržení povinností zhotovitele. Toto ustanovení o smluvní pokutě neruší právo objednatele na náhradu škody v plném rozsahu, které mu vznikne porušením povinností zhotovitele.
3. Při porušení povinnosti mlčenlivosti kteroukoli ze smluvních stran se sjednává smluvní pokuta ve výši 50.000,-Kč (slovy padesát tisíc korun českých).
4. Smluvní pokuta je splatná do 14 dní poté, co bude písemná výzva jedné strany v tomto směru druhé straně doručena.
5. Žádná ze smluvních stran nemá povinnost nahradit škodu způsobenou porušením svých povinností vyplývajících z této Smlouvy a není v prodlení, bránila-li jí v jejich splnění některá z překážek vylučujících povinnost k náhradě škody ve smyslu § 2913 odst. 2 občanského zákoníku.

## VIII.

### Odstoupení od smlouvy a ukončení smlouvy

1. Objednatel si vyhrazuje právo na odstoupení od smlouvy v případě, že zhotovitel bude v prodlení s plněním smlouvy z důvodů na straně zhotovitele déle než jeden týden, nebo bude plnění poskytováno nekvalitně v rozporu s platnými předpisy nebo smlouvou, i když byl na tuto skutečnost objednatelem písemně upozorněn.
2. Ve vztahu k plnění je objednatel oprávněn tuto smlouvu vypovědět písemnou výpovědí doručenou zhotoviteli.
3. Smlouva může být ukončena dohodou smluvních stran.

## IX. Ostatní ujednání

1. Odpovědnost za vady
  - a. Zhotovitel odpovídá za vady, jež má dílo v době jeho předání a převzetí a dále odpovídá za vady díla zjištěné po celou dobu záruční lhůty (záruka za jakost).
  - b. Zhotovitel poskytne objednateli záruku za jakost díla v délce 24 měsíců ode dne předání a převzetí díla. Minimálně po tuto dobu zodpovídá zhotovitel za to, že dílo bude způsobilé k obvyklému účelu, zachová si touto smlouvou stanovené vlastnosti a bude odpovídat požadavkům platných právních předpisů a norem.
  - c. Po dobu záruky za jakost se zhotovitel zavazuje bezplatně odstranit vady uplatněné objednatelem bezodkladně, nejpozději však do 30 kalendářních dnů od doručení reklamace, pokud se smluvní strany nedohodnou jinak. Na odstraněné vady se rovněž vztahuje záruka v délce dle předchozího odstavce tohoto článku od doby jejich odstranění.
  - d. Zhotovitel neodpovídá za vady díla, které byly způsobeny objednatelem, třetí osobou nebo vyšší mocí, případně běžným opotřebením.
  - e. Odstranění vad a nedodělků bude potvrzeno zápisem o jejich odstranění podepsaným zástupci smluvních stran.
  - f. Zhotovitel odpovídá též za škodu způsobenou okolnostmi, které mají původ v povaze strojů, přístrojů nebo jiných věcí, které zhotovitel použil nebo hodlal použít při provádění díla.
  - g. Záruční lhůta neběží po dobu, po kterou objednatel nemohl předmět díla užívat pro vady díla, za které zhotovitel odpovídá.
  - h. Zhotovitel odpovídá objektivně za vady, které mělo dílo v době předání díla objednateli. Tyto vady mohou být zjevné nebo skryté. Objednatel je povinen provést kontrolu předmětu díla, co nejdříve po předání, při této kontrole by měl odhalit všechny zjevné vady díla.
  - i. V případě, kdy předávané dílo bude obsahovat vady a nedodělky, se zhotovitel zavazuje uhradit smluvní pokutu ve výši 0,05 % z celkové ceny díla bez DPH za každý i započatý kalendářní den prodlení se sjednaným termínem odstranění vad a nedodělků.
1. Pojištění zhotovitele
  - a. Zhotovitel prohlašuje, že ke dni podpisu této Smlouvy má uzavřenou pojistnou smlouvu, jejímž předmětem je pojištění odpovědnosti za škodu způsobenou zhotovitelem třetí osobě v souvislosti s výkonem jeho činnosti, ve výši nejméně 1 mil. Kč. Zhotovitel se zavazuje, že po celou dobu trvání této smlouvy bude pojištěn ve smyslu tohoto ustanovení a že nedojde ke snížení pojistné částky pod částku uvedenou v předchozí větě. Zhotovitel se dále zavazuje, že bude pojištěn také po dobu záruky a že nedojde ke snížení pojistné částky pod 30 % pojistné částky dle tohoto odstavce.
  - b. Náklady na pojištění nese zhotovitel a má je zahrnuty ve sjednané ceně.
2. Smluvní strany souhlasí, že jejich veškerá komunikace může být vedena prostřednictvím e-mailu s tím, že nesrozumitelnost či neúplnost zprávy musí adresát oznámit odesílateli bez zbytečného odkladu poté, co zprávu dostal. V případě, že se tak nestane, nemůže vůči odesílateli namítat, že nebyl seznámen se skutečným obsahem zprávy.
3. Stane-li se některé ustanovení této smlouvy neplatné či neúčinné, nedotýká se to ostatních ustanovení této smlouvy, která zůstávají platná a účinná. Smluvní strany se v tomto případě zavazují dohodou nahradit ustanovení neplatné/neúčinné novým ustanovením platným/účinným, které nejlépe odpovídá původně zamýšlenému ekonomickému účelu ustanovení neplatného/neúčinného. Do té doby platí odpovídající úprava obecně závazných právních předpisů České republiky.

4. Zhotovitel se zavazuje během plnění smlouvy i po ukončení smlouvy, zachovávat mlčenlivost o všech skutečnostech, o kterých se dozví od objednatele v souvislosti s plněním smlouvy. Povinnost mlčenlivosti se vztahuje i na zaměstnance zhotovitele a na všechny další osoby, které zhotovitel k plnění předmětu smlouvy zmocnil.
5. Vyskytnou-li se události, které jedné nebo oběma smluvním stranám částečně nebo úplně znemožní plnění jejich povinností podle této smlouvy, jsou povinni se o tomto bez zbytečného odkladu informovat a společně podniknout kroky k jejich překonání. Nesplnění této povinnosti zakládá právo na náhradu škody pro stranu, která se porušení smlouvy v tomto bodě nedopustila.
6. Pokud v této smlouvě není stanoveno jinak, řídí se smluvní strany příslušnými ustanoveními občanského zákoníku.
7. Tuto smlouvu lze měnit jen písemnými očíslovanými dodatky, podepsanými zástupci obou smluvních stran.
8. Tato smlouva je vypracována ve čtyřech vyhotoveních, z nichž objednatel obdrží 3 a zhotovitel 1 vyhotovení.
9. Zhotovitel souhlasí s uveřejněním parametrů této smlouvy na webových stránkách Města Vyšší Brod.
10. Zhotovitel souhlasí s uveřejněním anonymizované smlouvy na webových stránkách CENT veřejné zakázky.
11. Obě smluvní strany prohlašují, že si tuto smlouvu před jejím podpisem přečetly, že byla uzavřena po vzájemném projednání dle jejich pravé a svobodné vůle, určitě, vážně a srozumitelně, nikoliv v tísní za nápadně nevýhodných podmínek.
12. Veškerá práva a povinnosti vyplývající z této smlouvy přecházejí, pokud to povaha těchto práva povinností nevyklučuje, na právní nástupce smluvních stran.
13. Smlouva nabývá platnosti a účinnosti dnem podpisu oběma smluvními stranami. Ukončením účinnosti této smlouvy nejsou dotčena ustanovení smlouvy týkající se převodu vlastnického práva, nároků z odpovědnosti za vady a ze záruky za jakost, nároků z odpovědnosti za škodu a nároků ze smluvních pokut, ustanovení o povinnosti mlčenlivosti, ani další ustanovení a nároky, z jejichž povahy vyplývá, že mají trvat i po zániku této smlouvy.
14. Nedílnou součástí této smlouvy jsou přílohy:
  - a. Krycí list
  - b. PD výkres oprav

Na důkaz shora uvedeného připojují smluvní strany své podpisy.

Vyšší Brod dne 7.4.2022



MĚSTO VYŠŠÍ BROD  
od

.....  
Ing. Milan Zálešá ..... objednatel



**ERTL Milan s. ro**  
Samota 962, 382 41 Ka  
727 903 906  
info@ertikaplice.cz  
IČ. 07659130, DIČ: CZ076

.....  
Milan Ertl, jednatel - zhotovitel

# RESUMÉ STAVBY

Kód: 2022  
Stavba: Kyselov - Vyšší Brod - okály

KSO:  
Místo: Vyšší Brod

Zadavatel:  
Město Vyšší Brod

Uchazeč:  
ERTL Milan s.r.o.

Projektant:

Zpracovatel:

CC-CZ:  
Datum: 1.2.2022

IČ: 00246191  
DIČ: CZ00246191

IČ: 07659130  
DIČ: CZ07659130

IČ:  
DIČ:

IČ:  
DIČ:

Poznámka:  
Soupis prací je sestaven s využitím Cenové soustavy ÚRS. Položky, které pochází z této cenové soustavy, jsou ve sloupci 'Cenová soustava' označeny popisem 'CS ÚRS' a úrovní příslušného kalendářního pololetí. Veškeré další informace vymežující popis a podmínky použití těchto položek z Cenové soustavy, které nejsou uvedeny přímo v soupisu prací, jsou neomezeně dále k dispozici na <https://podminky.urs.cz>.

<b>Cena bez DPH</b>			<b>975 719,06</b>
DPH základní	Sazba daně	Základ daně	Výše daně
	21,00%	975 719,06	204 901,00
DPH snížená	15,00%	0,00	0,00
<b>Cena s DPH</b>	<b>v</b>	<b>CZK</b>	<b>1 180 620,06</b>



**ERTL Milan**

Samota 962

727

info@er

IČ: 07659130,



# REKAPITULACE OBJEKTŮ STAVBY A SOUPISŮ PRACÍ

Kód: 2022

**Stavba:** Kyselov - Vyšší Brod - okály

Místo: Vyšší Brod

Zadavatel: Město Vyšší Brod

Uchazeč: ERTL Milan s.r.o.

Datum: 01.02.2022

Projektant:

Zpracovatel:

Kód	Popis	Cena bez DPH [CZK]	Cena s DPH [CZK]	Typ
<b>Náklady stavby celkem</b>				
2022	Kyselov - Vyšší Brod - okály	975 719,06	1 180 620,06	
		975 719,06	1 180 620,06	<b>STA</b>

# KRYCÍ LIST SOUPISU PRACÍ

Stavba:  
Kyselov - Vyšší Brod - okály

KSO:  
Místo: Vyšší Brod

Zadavatel:  
Město Vyšší Brod

Uchazeč:  
ERTL Milan s.r.o.

Projektant:

Zpracovatel:

CC-CZ:  
Datum: 01.02.2022

IČ:  
DIČ: CZ00246191

IČ:  
DIČ: CZ07659130

IČ:  
DIČ:

IČ:  
DIČ:

Poznámka:  
Soupis prací je sestaven s využitím Cenové soustavy ÚRS. Položky, které pochází z této cenové soustavy, jsou ve sloupci 'Cenová soustava' označeny popisem 'CS ÚRS' a úrovní příslušného kalendářního pololetí. Veškeré další informace vymezení popis a podmínky použití těchto položek z Cenové soustavy, které nejsou uvedeny přímo v soupisu prací, jsou neomezeně dále k dispozici na [www.cs-urs.cz](http://www.cs-urs.cz), sekce Cenové a technické podmínky.

<b>Cena bez DPH</b>				<b>975 719,06</b>
		Základ daně	Sazba daně	Výše daně
DPH základní		975 719,06	21,00%	204 901,00
DPH snížená		0,00	15,00%	0,00
<b>Cena s DPH</b>		<b>v</b>	<b>CZK</b>	<b>1 180 620,06</b>

# REKAPITULACE ČLENĚNÍ SOUPISU PRACÍ

Stavba:

Kyselov - Vyšší Brod - okály

Místo:

Vyšší Brod

Zadavatel:

Město Vyšší Brod

Uchazeč:

ERTL Milan s.r.o.

Datum: 01.02.2022

Projektant:

Zpracovatel:

Kód dílu - Popis

Cena celkem [CZK]

## Náklady stavby celkem

HSV - HSV	975 719,06
1 - Zemní a bourací práce	946 517,06
5 - Komunikace	142 268,98
8 - Trubní vedení	484 274,50
9 - Ostatní konstrukce a práce, bourání	80 488,00
997 - Přesun sutě	149 981,26
998 - Přesun hmot	37 184,95
VRN - Vedlejší rozpočtové náklady	52 319,37
	29 202,00

# POPIS PRACÍ

Stavba:

Kyselov - Vyšší Brod - okaly

Místo: Vyšší Brod  
Zadavatel: Město Vyšší Brod  
Uchazeč: ERTL Milan s.r.o.

Datum: 01.02.2022

Projektant:  
Zpracovatel:

PČ	Typ	Kód	Popis	MJ	Množství	J.cena [CZK]	Cena celkem [CZK]	Cenová soustava
<b>Náklady soupisu celkem</b>							<b>975 719,06</b>	
D	HSV	HSV					946 517,06	
D	1	Zemní a bourací práce					142 268,98	
1	K	919735113	Rezáni stávajícího živničního krytu hl do 150 mm	m	132,000	132,00	17 424,00	CS ÚRS 2020 01
	PP		Rezáni stávajícího živničního krytu nebo podkladu hloubky přes 100 do 150 mm					
	VV		51*51*2*15		132,000			
2	K	113107543	Odstanění podkladu živničních tl 150 mm při překozech strojně pl přes 15 m2	m2	120,500	140,00	16 870,00	CS ÚRS 2020 01
	PP		Odstanění podkladu nebo krytu při překozech inženýrských sítí s přemístěním hmot na skládku ve vzdálenosti do 3 m nebo s naložením na dopravní prostředek strojně plochy jednotlivé přes 15 m2 živničných, o tl vrstvy přes 100 do 150 mm					
	VV		51*1,5*7*2*15*1*2*střední pruh + kolem RS+napojení na MK		120,500			
3	K	113201112	Vytřhání obrub silničních ležatých	m	244,000	85,00	20 740,00	CS ÚRS 2020 01
	PP		Vytřhání obrub s vybouráním báze, s přemístěním hmot na skládku na vzdálenost do 3 m nebo s naložením na dopravní prostředek silničních ležatých					
	VV		244*po obou stranách		244,000			
4	K	113107530	Odstanění podkladu z betonu prostého tl 100 mm při překozech strojně pl přes 15 m2	m2	61,000	186,00	11 346,00	CS ÚRS 2020 01
	PP		Odstanění podkladu nebo krytu při překozech inženýrských sítí s přemístěním hmot na skládku ve vzdálenosti do 3 m nebo s naložením na dopravní prostředek strojně plochy jednotlivé přes 15 m2 z betonu prostého, o tl vrstvy do 100 mm					
	VV		(244)*0,25*prídlažba		61,000			
5	K	132151101	Hloubení rýh nezapažených š do 800 mm v hornině třídy těžitelosti I, skupiny 1 a 2 objem do 20 m3 strojně	m3	24,400	546,00	13 322,40	CS ÚRS 2020 01
	PP		Hloubení nezapažených rýh šířky do 800 mm strojně s urovněním dna do předepsaného profilu a spádu v hornině třídy těžitelosti I skupiny 1 a 2 do 20 m3					
	VV		(244)*0,5*0,20*odkop pro obrubníky		24,400			
6	K	139001101R00	Příplatek za zřízení vykopávky v blízkosti podzemního vedení	m3	0,500	1 279,00	639,50	
	PP		Příplatek k cenám hloubených vykopávek za zřízení vykopávky v blízkosti podzemního vedení nebo výbušnin pro jakoukoliv třídu horniny ručně					
7	K	122702119	Příplatek za lepištví k odkopávkám a prokopávkám výsypek rozpojitelých bez předchozího rozrušení	m3	24,400	30,80	751,52	CS ÚRS 2020 01
	PP		Příplatek k cenám za lepištví zemín					
8	K	167151101	Nakládání výkopku z hornin třídy těžitelosti I, skupiny 1 až 3 do 100 m3	m3	24,400	64,00	1 561,60	CS ÚRS 2020 01
	PP		Nakládání, skládání a překládání neulehčeného výkopku nebo sypaniny strojně nakládání, množství do 100 m3, z horniny třídy těžitelosti I, skupiny 1 až 3					
9	K	162751117	Vodorovné přemístění do 10000 m výkopku/sypaniny z horniny třídy těžitelosti I, skupiny 1 až 3	m3	24,400	298,00	7 271,20	CS ÚRS 2020 01
	PP		Vodorovné přemístění výkopku nebo sypaniny po suchu na obvyklém dopravním prostředku, bez naložení výkopku, svaček se složením bez rozhrnutí z horniny třídy těžitelosti I skupiny 1 až 3 na vzdálenost přes 9 000 do 10 000 m					
10	K	171251101R00	Uložení sypaniny do násypů nezhuťných bez urovňání	m3	24,400	18,60	453,84	
	PP		Uložení sypanin do násypů s rozprostřením sypaniny ve vrstvách e s hrubým urovněním nezhuťných jakékoliv třídy těžitelosti					
11	K	171201221	Poplatek za uložení na skládce (skládkovně) zeminy a kamení kód odpadu 17 05 04	t	43,920	1,00	43,92	CS ÚRS 2020 01
	PP		Poplatek za uložení stavebního odpadu na skládce (skládkovně) zeminy a kamení zařazeného do Katalogu odpadu pod kódem 17 05 04					
	VV		24,4*1,8 *Přepočtené koeficientem množství		43,920			
12	K	181951112	Úprava pláně v hornině třídy těžitelosti I, skupiny 1 až 3 se zhuťněním	m2	441,000	28,00	12 348,00	CS ÚRS 2020 01
	PP		Úprava pláně vyrovnáním výškových rozdílů strojně v hornině třídy těžitelosti I, skupiny 1 až 3 se zhuťněním					
	VV		319*122		441,000			
13	K	182251101	Svahování násypů	m2	245,000	66,80	16 366,00	CS ÚRS 2020 01
	PP		Svahování trvalých svahů do projektovaných profilů strojně s potřebným přemístěním výkopku při svahování násypů v jakékoliv hornině					
	VV		124*1+40*1+81*1		245,000			
14	K	181351003	Rozprostření ornice tl vrstvy do 200 mm pl do 100 m2 v rovině nebo ve svahu do 1:5 strojně	m2	245,000	64,50	15 802,50	CS ÚRS 2020 01
	PP		Rozprostření a urovňání ornice v rovině nebo ve svahu sklonu do 1:5 strojně při souvislé ploše do 100 m2, tl vrstvy do 200 mm					
	VV		245		245,000			
15	K	181351003R	Rozprostření ornice tl vrstvy do 200 mm pl do 100 m2 v rovině nebo ve svahu do 1:5 strojně	m2	245,000	14,90	3 650,50	
	PP		Příplatek za rozprostření a urovňání ornice v rovině nebo ve svahu sklonu do 1:5 ručně při souvislé ploše do 100 m2, tl vrstvy do 200 mm					
16	M	58981123	recyklat cihelný frakce 0/8	t	10,000	40,00	400,00	CS ÚRS 2020 01
	PP		recyklat cihelný frakce 0/8					
17	K	938909611	Odstanění nánosu na krajnicích tl do 100 mm	m2	40,000	26,90	1 076,00	CS ÚRS 2020 01
	PP		Čištění krajnic odstraněním nánosu (ulehčené, popř. zakrácené) naneseného vívem silničního provozu, s přemístěním na hromady na vzdálenost do 50 m nebo s naložením na dopravní prostředek, ale bez složení průměrné tloušťky do 100 mm					
18	K	938909331	Čištění vozovek metením ručně podkladu nebo krytu betonového nebo živničního	m2	300,000	7,34	2 202,00	CS ÚRS 2018 01
	PP		Čištění vozovek metením bítla, prachu nebo hliněného nánosu s odklizením na hromady na vzdálenost do 20 m nebo naložením na dopravní prostředek ručně povrchu podkladu nebo krytu betonového nebo živničního					
D	5	Komunikace					484 274,50	
19	K	566901231	Vyspravení podkladu po překozech inženýrských sítí plochy přes 15 m2 štěrkodrtí tl. 100 mm	m2	122,000	76,00	9 272,00	CS ÚRS 2022 01
	PP		Vyspravení podkladu po překozech inženýrských sítí plochy přes 15 m2 s rozprostřením a zhuťněním štěrkodrtí tl. 80 mm					
	Online PSC		<a href="https://podminky.urs.cz/item/CS_URS_2022_01/566901231">https://podminky.urs.cz/item/CS_URS_2022_01/566901231</a>					
	VV		244*0,5*obrubníky		122,000			
20	K	566501111	Úprava krytu z kameniva drčeného pro nový kryt s doplněním kameniva drčeného do 0,10 m3/m2	m2	319,000	110,00	35 090,00	CS ÚRS 2020 01
	PP		Úprava dosavadního krytu z kameniva drčeného jako podklad pro nový kryt s vyrovnáním profilu v příčném i podélném směru, s vřícením a zhuťněním, s doplněním kamenivem drčeným, jeho rozprostřením a zhuťněním, v množství přes 0,08 do 0,10 m3/m2					
	VV		51*1,5*7*2*11,5*3,5*2*(15+3,5)*2*B*2		319,000			
21	K	564921413	Podklad z asfaltového recyklatu tl 80 mm	m2	319,000	70,00	22 330,00	CS ÚRS 2020 01
	PP		Podklad nebo podsyp z asfaltového recyklatu s rozprostřením a zhuťněním, po zhuťnění tl. 80 mm					
22	K	572243111R00	Provizorní vyspravení neupravených výtluků asfaltovým betonem ACO (AB)	t	22,000	4 200,00	92 400,00	
	PP		Provizorní vyspravení neupravených výtluků zaplněním směsí a se zhuťněním asfaltovým betonem - vyrovnání kce					
23	K	919794441	Úprava ploch kolem hydrantů, šoupát, poklopů a mříží nebo sloupů v živničných krytech pl do 2 m2	kus	7,000	1 250,00	8 750,00	CS ÚRS 2022 01
	PP		Úprava ploch kolem hydrantů, šoupát, kanalizačních poklopů a mříží, sloupů apod. v živničných krytech jakékoliv tloušťky, jednotlivě v pudorýsné ploše do 2 m2					
	Online PSC		<a href="https://podminky.urs.cz/item/CS_URS_2022_01/919794441">https://podminky.urs.cz/item/CS_URS_2022_01/919794441</a>					
24	K	573231112	Postřik živničný spojovací ze silniční emulze v množství 0,80 kg/m2	m2	512,000	32,00	16 384,00	CS ÚRS 2022 01
	PP		Postřik spojovací PS bez posypu kamenivem ze silniční emulze, v množství 0,80 kg/m2					
	Online PSC		<a href="https://podminky.urs.cz/item/CS_URS_2022_01/573231112">https://podminky.urs.cz/item/CS_URS_2022_01/573231112</a>					
	VV		512		512,000			
25	K	577145112R00	Asfaltový beton vrstva ložní ACL 16 (ABH) tl 50 mm š do 3 m z nemodifikovaného asfaltu	m2	178,500	437,00	78 004,50	
	PP		Asfaltový beton vrstva ložní ACL 16 (ABH) s rozprostřením a zhuťněním z nemodifikovaného asfaltu v pruhu šířky do 3 m, po zhuťnění tl. 50 mm					
	VV		51*3,5		178,500			
26	K	577133111R00	Asfaltový beton vrstva obrusná ACO 8 (ABJ) tl 40 mm š do 3 m z nemodifikovaného asfaltu	m2	512,000	427,00	218 624,00	
	PP		Asfaltový beton vrstva obrusná ACO 11 (ABJ) s rozprostřením a se zhuťněním z nemodifikovaného asfaltu v pruhu šířky do 3 m, po zhuťnění tl. 40 mm					
	VV		120*3,5+46*2*rozlezydy		512,000			
27	K	919732221R00	Stýčná spára napojení nového živničního povrchu na stávající š 15 mm hl 25 mm bez prořezání	m	30,000	114,00	3 420,00	
	PP		Stýčná pracovní spára při napojení nového živničního povrchu na stávající se zařítím za studena modifikovanou asfaltovou hmotou šířky do 15 mm, hloubky do 25 mm bez prořezání spáry					
D	8	Trubní vedení					80 488,00	
28	K	899202211	Demontáž mříží litinových včetně rámu hmotnosti přes 50 do 100 kg	kus	1,000	506,00	506,00	CS ÚRS 2020 01
	PP		Demontáž mříží litinových včetně rámu, hmotnosti jednotlivé přes 50 do 100 kg					
29	K	1112223883R		kus	1,000	2 500,00	2 500,00	
	PP		Odstanění UV - vybourání					
30	K	899331111	Výšková úprava uličního vstupu nebo vpusti do 200 mm zvýšením poklopu	kus	7,000	2 150,00	15 050,00	CS ÚRS 2020 01
	PP		Výšková úprava uličního vstupu nebo vpusti do 200 mm zvýšením poklopu					



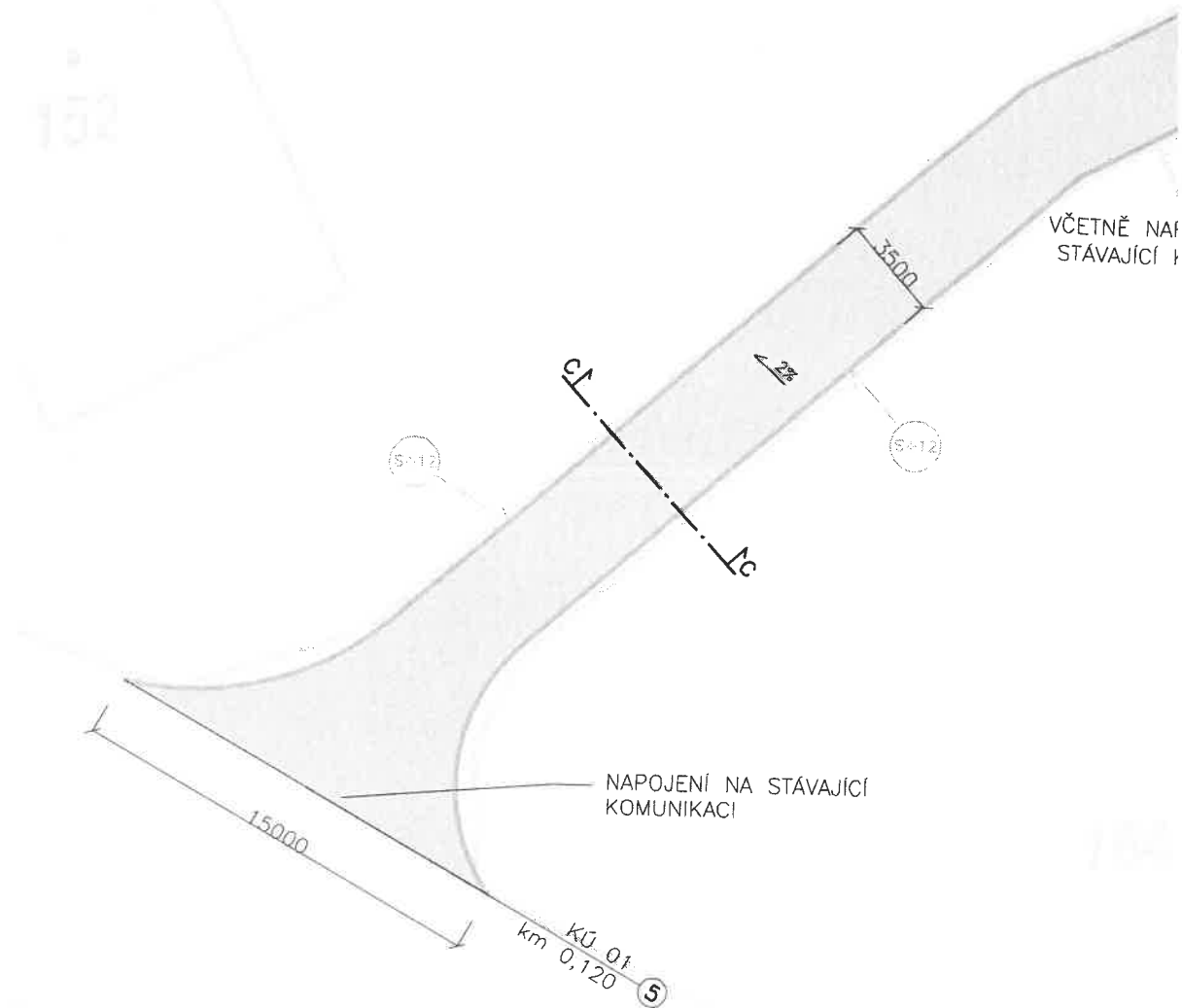

PČ	Typ	Kód	Popis	MJ	Množství	J.cena [CZK]	Cena celkem [CZK]	Cenová soustava
31	M	59224014R00	prstenec šachtový vyrovnávací betonový 625x100x120mm	kus	10,000	338,00	3 380,00	
	PP		prstenec šachtový vyrovnávací betonový 625x100x do 120mm					
32	K	899104112	Osazení poklopů litinových nebo ocelových včetně rámu pro třídu zatížení D400, E600	kus	7,000	1 180,00	8 260,00	CS ÚRS 2022 01
	PP		Osazení poklopů litinových a ocelových včetně rámu pro třídu zatížení D400, E600					
	PP	Online PSC	<a href="https://uad.minky.urs.cs/hem/cs_urs_2022_01/899104112">https://uad.minky.urs.cs/hem/cs_urs_2022_01/899104112</a>					
33	M	61935b	poklop šachtový betonový dno DN 600 pro třídu zatížení D400	kus	7,000	3 470,00	24 290,00	
	PP		poklop šachtový betonový dno DN 600 pro třídu zatížení D400					
57	K	452311141	Podkladní desky z betonu prostého tř. C 16/20 otevřený výkop	m3	0,200	3 010,00	602,00	CS ÚRS 2020 01
	PP		Podkladní a zajišťovací konstrukce z betonu prostého v otevřeném výkopu desky pod potrubí, stoky a dřební objekty z betonu tř. C 16/20					
	VV		1*1*0,2					
34	K	51116512R		kpl	1,000	24 000,00	24 000,00	
	PP		Zřízení uliční vpusť vč. materiálu, zemních prací, napojení kanalizačního potrubí do 15m, tvarovek					
56	K	541215642R		kpl	1,000	1 900,00	1 900,00	
	PP		Napojení potrubí do R5 vč. vyvrtání a utěsnění otvoru					
	D	9	Ostatní konstrukce a práce, bourání				149 981,26	
35	K	916991121	Lože pod obrubníky, krajníky nebo obruby z dlažebních kostek z betonu prostého	m3	7,320	2 970,00	21 740,40	CS ÚRS 2020 01
	PP		Lože pod obrubníky, krajníky nebo obruby z dlažebních kostek z betonu prostého tř. C 16/20					
	VV		(244)*0,15*0,2					
36	K	916131113	Osazení silničního obrubníku betonového ležatého s boční opěrou do lože z betonu prostého	m	244,000	353,00	86 132,00	CS ÚRS 2020 01
	PP		Osazení silničního obrubníku betonového se zřízením lože, s vyplněním a zařízením spár cementovou maltou ležatého s boční opěrou z betonu prostého, do lože z betonu prostého					
37	M	59217029	obrubník betonový silniční nájezdový 1000x150x150mm	m	228,260	159,00	36 293,34	CS ÚRS 2018 01
	PP		obrubník betonový silniční nájezdový 1000x150x150mm					
	VV		244-8-10					
	VV		226*1,01 Přepočtené koeficientem množství		226,000			
					228,260			
38	M	592170298	obrubník betonový silniční přechodový 100x15x15 cm BEST MONO NÁJEZDOVÝ přírodní povrch standard	m	10,000	445,00	4 450,00	
	PP		obrubník betonový silniční přechodový 100x15x15 cm					
39	M	59217031.LSV	obrubník betonový silniční 100x15x25 mm BEST MONO II přírodní povrch standard	m	8,080	169,00	1 365,52	
	PP		SILNIČNÍ OBRUBNÍK, 1000x150x250 mm					
	VV		8*1,01 Přepočtené koeficientem množství		8,080			
	D	997	Přesun sutě				37 184,95	
40	K	997221612	Nakládání vybouraných hmot na dopravní prostředky pro vodorovnou dopravu	t	135,218	84,00	11 358,31	CS ÚRS 2018 01
	PP		Nakládání na dopravní prostředky pro vodorovnou dopravu vybouraných hmot					
41	K	997221571	Vodorovná doprava vybouraných hmot do 1 km	t	135,218	140,00	18 930,52	CS ÚRS 2018 01
	PP		Vodorovná doprava vybouraných hmot bez naložení, ale se složením a s hrubým urovněním na vzdálenost do 1 km					
42	K	997221579	Příplatek ZKD 1 km u vodorovné dopravy vybouraných hmot	t	3 380,450	2,00	6 760,90	CS ÚRS 2020 01
	PP		Vodorovná doprava vybouraných hmot bez naložení, ale se složením a s hrubým urovněním na vzdálenost Příplatek k ceně za každý další i					
	VV		započatý 1 km přes 1 km					
	VV		135,218*25 Přepočtené koeficientem množství		3 380,450			
43	K	997221645R00	Poplatek za uložení na skládce (skládko vně) odpadu asfaltového bez dehtu kód odpadu 17 03 02	t	135,218	1,00	135,22	
	PP		Poplatek za uložení stavebního odpadu na skládce (skládko vně) asfaltového bez obsahu dehtu, betonového bez armatury					
	D	998	Přesun hmot				52 319,37	
44	K	998225111	Přesun hmot pro pozemní komunikace s krytem z kamene, monolitickým betonovým nebo živичným	t	338,030	71,00	24 000,13	CS ÚRS 2018 01
	PP		Přesun hmot pro komunikace s krytem z kamene, monolitickým betonovým nebo živичným dopravní vzdálenost do 200 m jakékoliv délky objektu					
	VV		347,478-9,449		338,030			
45	K	998225194	Příplatek k přesunu hmot pro pozemní komunikace s krytem z kamene, živичným, betonovým do 5000 m	t	1 690,150	15,00	25 352,25	CS ÚRS 2018 01
	PP		Přesun hmot pro komunikace s krytem z kamene, monolitickým betonovým nebo živичným Příplatek k ceně za zvětšený přesun přes vymezenou					
	VV		největší dopravní vzdálenost do 5000 m					
	VV		338,03		338,030			
	VV		338,03*5 Přepočtené koeficientem množství		1 690,150			
46	K	998271301	Přesun hmot pro kanalizace hloubené monolitické z betonu otevřený výkop	t	9,449	314,00	2 966,99	CS ÚRS 2020 01
	PP		Přesun hmot pro kanalizace (stoky) hloubené monolitické z betonu nebo železobetonu v otevřeném výkopu dopravní vzdálenost do 15 m					
	D	VRN	Vedlejší rozpočtové náklady				29 202,00	
47	K	030001000	Zařízení staveniště	...	1,000	3 000,00	3 000,00	CS ÚRS 2018 01
	PP		Zařízení staveniště					
48	K	070001000	Dopravní značení	kpl	1,000	2 000,00	2 000,00	CS ÚRS 2018 01
	PP		Dopravní značení nezahrnující DIO					
49	K	092002000	Přesun stavebních kapacit	...	1,000	3 000,00	3 000,00	CS ÚRS 2018 01
	PP		Přesun stavebních kapacit					
50	K	011002000	Průzkumné práce - vytyčení inženýrských sítí	...	1,000	5 000,00	5 000,00	CS ÚRS 2020 01
	PP		Průzkumné práce - vytyčení inženýrských sítí					
51	K	039002000	Zrušení zařízení staveniště	...	1,000	2 000,00	2 000,00	CS ÚRS 2020 01
	PP		Zrušení zařízení staveniště					
52	K	043002000	Zkoušky a ostatní měření - hutníci zkoušky	...	2,000	5 500,00	11 000,00	CS ÚRS 2020 01
	PP		Zkoušky a ostatní měření - hutníci zkoušky					
53	K	045002000	Kompletační a koordinační činnost	...	1,000	1,00	1,00	CS ÚRS 2020 01
	PP		Kompletační a koordinační činnost					
54	K	043203003	Rozbory PAU cena nezahrnuje samotnou sondu	ks	1,000	3 200,00	3 200,00	
	PP		Rozbory PAU cena nezahrnuje samotnou sondu					
55	K	073002000	Zřízení pohyb vozidel v centrech měst	...	1,000	1,00	1,00	
	PP		Zřízení pohyb, vnitrostaveništní doprava, provizorní komunikace					

# OPRAVA MK KYSELOV – U OKÁLŮ

## 1. SITUACE

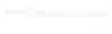

### LEGENDA

-  ASFALTOVÝ KRYT  
POUZE VÝMĚNA KRYTU
-  ASFALTOVÝ KRYT  
VÝSPRAVA KCE
-  SILNIČNÍ OBRUBNÍK STOJATÝ
-  SILNIČNÍ OBRUBNÍK NÁJEZDOVÝ
-  NAPOJENÍ KANALIZACE
-  ULIČNÍ VPUST

### POZNÁMKA

- PŘED ZAPOČETÍM PRÁCI JE NUTNÉ NECHAT VYTÝČIT VEŠKERÉ PODZEMNÍ SÍŤE A VEDENÍ JEJICH SPRÁVCI.
- STÁVAJÍCÍ VPUSTI BUDOU DEMONTOVÁNY A JEJICH NAPOJENÍ ZASLEPENO A UTĚSNĚNO
- STÁVAJÍCÍ REVIZNÍ ŠACHTY BUDOU VÝŠKOVĚ UPRAVENY DO NIVELETY VOZOVKY
- NAPOJENÍ STÁVAJÍCÍCH SJEZDŮ BUDE ŘEŠENO NA MÍSTĚ S MAJITELI DOTČENÝCH POZEMKŮ
- NAPOJENÍ NA STÁVAJÍCÍ KOMUNIKACI BUDE PROVEDENO ZAŘÍZNUTÍM S NÁSLEDNÝM UTĚSNĚNÍM VZNIKLÉ SPÁRY

# OPRAVA MK KYSELOV – U OKÁLŮ

## 2. PŘÍČNÝ ŘEZ A–A

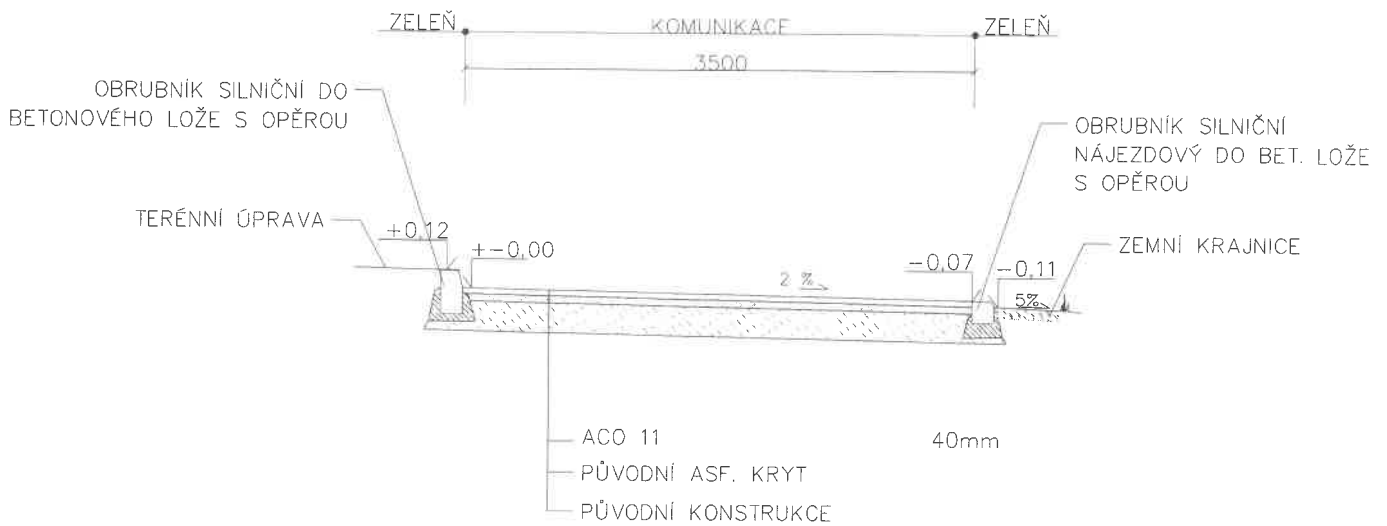

## PŘÍČNÝ ŘEZ B–B

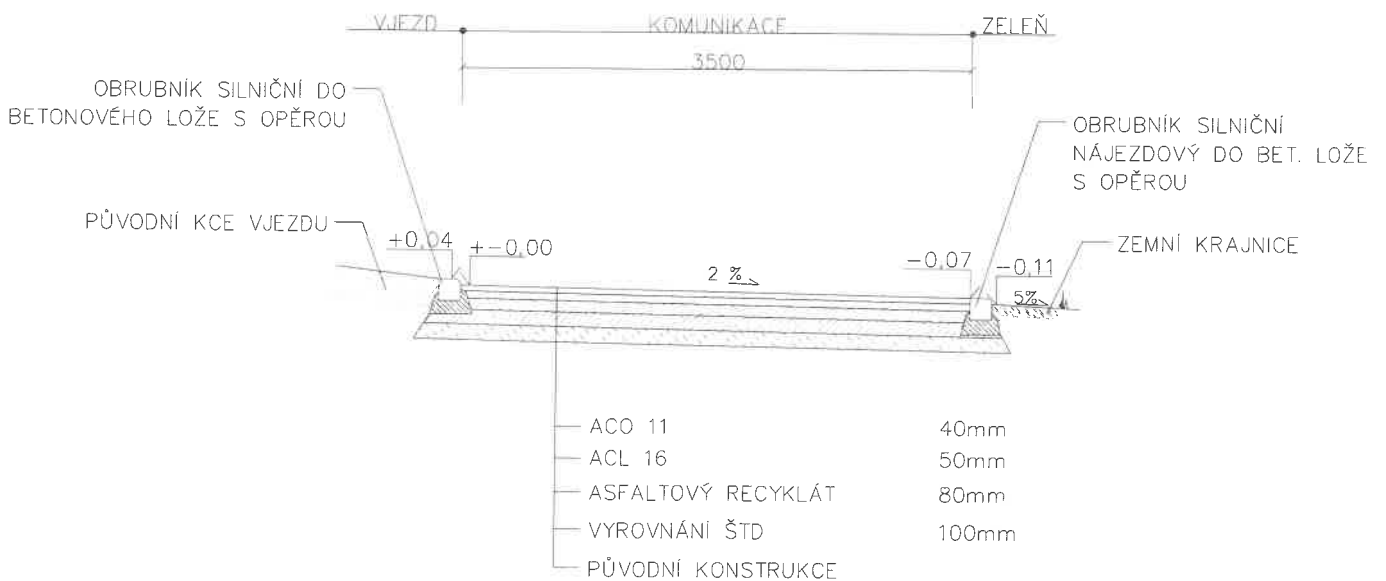

## PŘÍČNÝ ŘEZ C–C

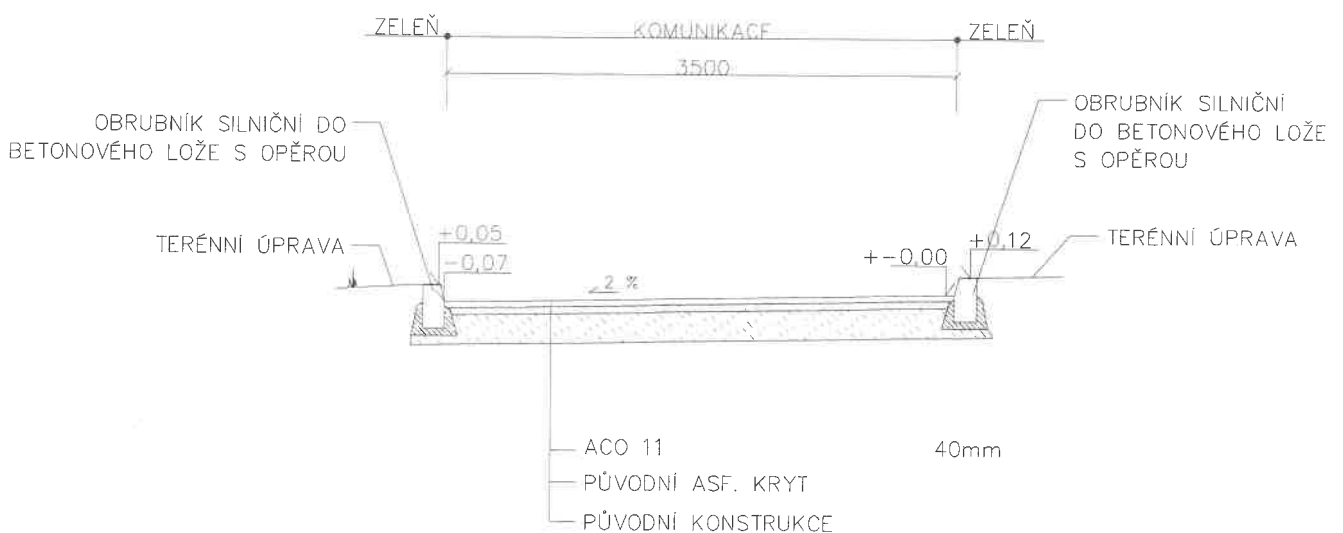

# OPRAVA MK KYSELOV – U OKÁLŮ

## 3. DETAIL ULIČNÍ VPUSTI

KALOVÝ KOŠ  
NÍZKÝ

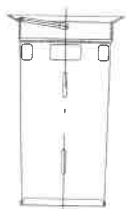

MŘIŽ

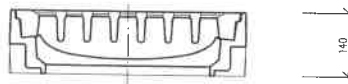

HORNÍ PRSTENEC

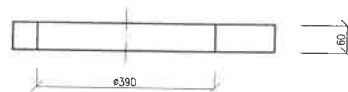

STŘEDNÍ ČÁST

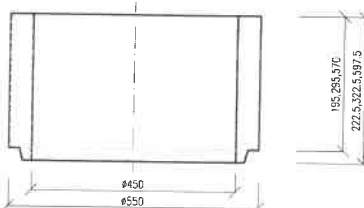

PRŮTOKOVÁ ČÁST



SPODNÍ ČÁST  
S ODKALOVACÍM  
PROSTOREM

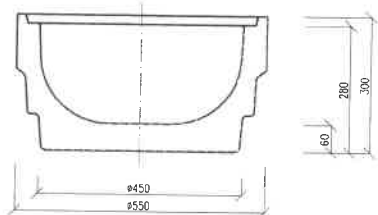

### POPIS

Stavebnice obsahuje všechny potřebné díly pro vytváření těchto vpustí :

- s nízkým kalištěm
- s vysokým kalištěm
- bez kaliště
- se zápachovou uzávěrkou